

[®]
stryker

Dụng cụ bảo vệ lưới cửa xương ức dài

REF 7207-002-000

Hướng dẫn sử dụng

R_x ONLY

CE 0197

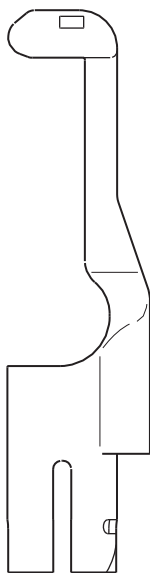

Giới thiệu

Sổ tay hướng dẫn sử dụng này cung cấp các thông tin nhằm đảm bảo việc sử dụng các sản phẩm an toàn, hiệu quả và thích hợp. Nó dành cho các nhân viên đào tạo tại cơ sở, bác sỹ, y tá, kỹ thuật viên phẫu thuật và các kỹ thuật viên thiết bị y sinh học.

Bạn nên giữ cẩn thận và tham khảo các thông tin trong cuốn sổ tay này trong suốt quá trình sử dụng sản phẩm.

Các quy ước sau được nêu trong sổ tay hướng dẫn này bao gồm:

- **CẢNH BÁO:** nêu bật vấn đề liên quan đến an toàn. Bạn phải **LUÔN** tuân thủ các thông tin ở mục này để ngăn ngừa xảy ra chấn thương cho bệnh nhân và/hoặc các nhân viên y tế.
- **THẬN TRỌNG:** nêu bật vấn đề về an toàn sản phẩm. Bạn phải **LUÔN** tuân thủ các thông tin trong mục này để tránh gây hỏng hóc cho sản phẩm.
- **CHÚ Ý:** Bổ sung và / hoặc làm rõ các thông tin.

Nếu cần biết thêm thông tin chi tiết hoặc các khóa đào tạo tại cơ sở hoặc các tài liệu hiện có, hãy liên hệ với đại diện bán hàng của Stryker hoặc gọi cho bộ phận dịch vụ khách hàng của Stryker. Nếu bạn ở các quốc gia ngoài Hoa Kỳ, hãy liên hệ với công ty con của Stryker gần nhất.

Mục đích sử dụng

Dụng cụ bảo vệ lưỡi cưa xương ức dài được sử dụng cùng với máy cưa tịnh tiến qua lại / máy cưa xương ức Stryker để bảo vệ các mô mềm không tiếp xúc với lưỡi cưa. Máy cưa tịnh tiến qua lại / Máy cưa xương ức là thiết bị cắt tuyến tính được dùng để cắt xương hoặc các mô liên quan đến xương bao gồm cả xương ức.

Chống chỉ định

Không áp dụng.

Bộ phận sử dụng kèm theo

Bộ phận bảo vệ lưỡi cưa được sử dụng cùng với tay nắm truyền động Stryker dưới đây:

Tay nắm truyền động	Số tham chiếu
Máy cưa xương ức hệ 7	7207-000-000
Máy cưa xương ức hệ 6	6207-000-000
Máy cưa xương ức hệ 6 bằng điện	6297-000-000
Máy tịnh tiến qua lại / Máy cưa xương ức hệ 5	4207-000-000
Máy tịnh tiến qua lại / Máy cưa xương ức hệ 4	4107-000-000

Bộ phận sử dụng kèm theo (tiếp)



CẢNH BÁO: Chỉ sử dụng lưỡi cưa Stryker. **LUÔN** lựa chọn và lắp đặt dụng cụ bảo vệ lưỡi cưa phù hợp với từng lưỡi cưa cụ thể.

Chỉ sử dụng dụng cụ bảo vệ lưỡi cưa cho lưỡi cưa Stryker sau:

LUỖI CƯA

SỐ THAM CHIẾU

Lưỡi cưa xương ức

0298-097-101S5

An toàn cho người sử dụng / bệnh nhân



CẢNH BÁO:

- Chỉ những chuyên gia y tế được đào tạo và có kinh nghiệm trong việc sử dụng thiết bị y tế này mới được vận hành thiết bị. Trước khi sử dụng thiết bị này, cần đọc và hiểu rõ các hướng dẫn sử dụng. Nên chú ý đặc biệt đến thông tin trong phần **CẢNH BÁO**. Làm quen với thiết bị trước khi sử dụng.
- Các chuyên gia y tế thực hiện các quy trình phẫu thuật phải chịu trách nhiệm quyết định việc sử dụng thiết bị phù hợp cùng với các kỹ thuật đặc biệt sẽ được áp dụng cho mỗi bệnh nhân. Stryker với tư cách là nhà sản xuất sẽ không đưa ra bất cứ khuyến cáo nào về quy trình phẫu thuật hay kỹ thuật phẫu thuật.
- Khi nhận được thiết bị lần đầu tiên và trước mỗi lần sử dụng, hãy kiểm tra thiết bị xem có hỏng hóc gì không. **KHÔNG** sử dụng bất cứ thiết bị nào nếu thấy có dấu hiệu hỏng hóc trên thiết bị..
- **KHÔNG** cố kéo hay tái sử dụng dụng cụ bảo vệ lưỡi cưa đã bị bẻ cong.
- Khi vận hành tay nắm truyền động, **KHÔNG** nắm tay nắm gần cổ chốt giữ dụng cụ bảo vệ hoặc làm cho cổ dụng cụ bảo vệ bị quay. Nếu không tuân thủ quy định này, có thể khiến cho dụng cụ bảo vệ lưỡi cưa bị rơi ra khỏi tay nắm truyền động và kết quả là có thể gây ra thương tích cho bệnh nhân và/hoặc nhân viên y tế.
- **KHÔNG** dùng lực quá mạnh như uốn cong hoặc bẻ lưỡi cưa hoặc dụng cụ bảo vệ lưỡi cưa. Lực quá mạnh này có thể làm cong hay làm gãy lưỡi cưa và/hoặc dụng cụ bảo vệ lưỡi cưa, và kết quả là gây tổn thương mô, mất kiểm soát xúc giác và/hoặc bắn các mảnh vụn lưỡi cưa với tốc độ cao.

Đặc điểm

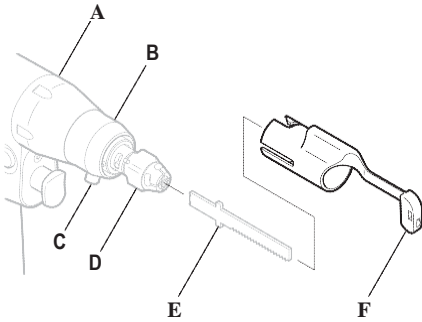

A	Tay nắm truyền động
B	Cổ chốt bảo vệ
C	Cần cổ chốt bảo vệ
D	Cổ chốt lưỡi cưa
E	Lưỡi cưa
F	Dụng cụ bảo vệ lưỡi cưa

Hướng dẫn

Lắp lưỡi cưa

 **CẢNH BÁO:** LUÔN lắp lưỡi cưa theo chiều dọc.

ĐÚNG

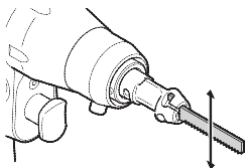

SAI

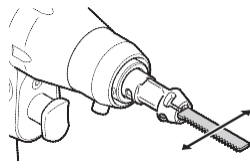

 **CẢNH BÁO:** LUÔN đảm bảo sau khi lắp lưỡi cưa được khóa chặt vào cổ chốt lưỡi cưa.

ĐÚNG

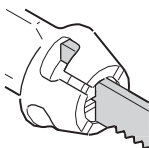

SAI

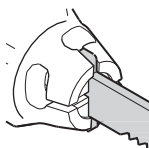

Để lắp lưỡi cưa, vui lòng xem sổ tay hướng dẫn sử dụng được kèm theo tay nắm truyền động.

Lắp dụng cụ bảo vệ lưới cửa



CẢNH BÁO:

- LUÔN khóa nút bấm tay nắm truyền động ở vị trí an toàn trước khi lắp dụng cụ bảo vệ lưới cửa.
 - LUÔN đảm bảo lưới cửa đã được lắp đúng cách trước khi tiến hành lắp dụng cụ bảo vệ lưới cửa. Xem sổ tay hướng dẫn đi kèm với tay nắm truyền động để biết rõ hơn.
 - LUÔN lắp dụng cụ bảo vệ lưới cửa theo chiều dọc để khớp với lưới cửa. Răng của lưới cửa phải lộ ra ngoài dụng cụ bảo vệ. .
 - Phải LUÔN đảm bảo ổ chốt bảo vệ quay lại vị trí ban đầu và sau khi lắp dụng cụ bảo vệ lưới cửa phải được khóa an toàn vào ổ chốt của dụng cụ bảo vệ.
 - LUÔN đảm bảo sau khi lắp, lưới cửa không chạm hay bị thụt vào trong đầu của dụng cụ bảo vệ lưới cửa.
 - Trước khi vận hành tay nắm truyền động, Luôn kéo nhẹ nhàng dụng cụ bảo vệ lưới cửa để đảm bảo dụng cụ bảo vệ lưới cửa được khóa an toàn vào bộ phận ổ chốt của dụng cụ bảo vệ.
1. Khóa nút bấm tay nắm truyền động vào vị trí an toàn. Xem sổ tay hướng dẫn sử dụng đi kèm tay nắm truyền động để biết rõ hơn.
 2. Đẩy cần đẩy ổ chốt dụng cụ bảo vệ để xoay ổ chốt, sau đó lắp dụng cụ bảo vệ lưới cửa vào ổ chốt đó.

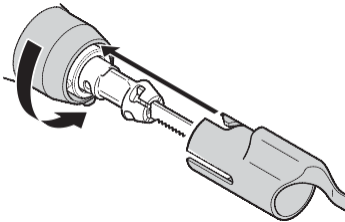

3. Nhả cần đẩy ổ chốt dụng cụ bảo vệ. Đảm bảo ổ chốt quay lại vị trí ban đầu và dụng cụ bảo vệ lưới cửa được khóa an toàn vào ổ chốt dụng cụ bảo vệ.

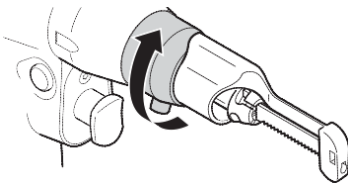

Lắp dụng cụ bảo vệ lưỡi cưa (tiếp)

- Đảm bảo lưỡi cưa không chạm hay thụt vào bên trong dụng cụ bảo vệ lưỡi cưa.

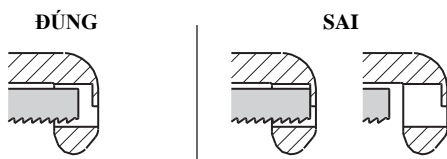

- Kéo nhẹ nhàng dụng cụ bảo vệ lưỡi cưa để chắc chắn dụng cụ bảo vệ lưỡi cưa được khóa an toàn vào cổ chốt.

Tháo dụng cụ bảo vệ lưỡi cưa

 **CẢNH BÁO:** LUÔN khóa nút bấm tay nắm truyền động ở vị trí an toàn trước khi tháo dụng cụ bảo vệ lưỡi cưa.

- Khóa nút bấm tay nắm truyền động về vị trí an toàn. Xem sổ tay hướng dẫn sử dụng được đi kèm cùng tay nắm truyền động để hiểu rõ hơn.
- Kéo cần gạt cổ chốt dụng cụ bảo vệ để xoay cổ chốt và tháo dụng cụ bảo vệ lưỡi cưa ra khỏi cổ chốt đó.

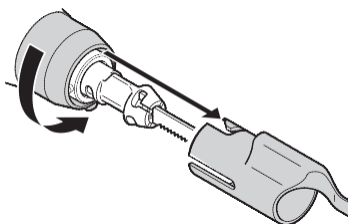

- Nhả cần gạt cổ chốt dụng cụ bảo vệ.

Hướng dẫn xử lý

Để nắm được các thông tin về xử lý và thải bỏ / tái chế thiết bị, hãy xem phần hướng dẫn sử dụng đi kèm với thiết bị.

Khắc phục sự cố



CẢNH BÁO: KHÔNG tự ý bảo dưỡng thiết bị.

CHÚ Ý: Nếu bạn có yêu cầu dịch vụ bảo dưỡng thiết bị, hãy liên hệ với đại diện bán hàng của Stryker hay bộ phận dịch vụ khách hàng của Stryker. Nếu bạn đang ở quốc gia không phải Hoa Kỳ thì hãy liên hệ công ty con của Stryker gần nhất.

SỰ CỐ	NGUYÊN NHÂN	HÀNH ĐỘNG KHẮC PHỤC
Dụng cụ bảo vệ lưới cửa không khớp và cũng không được gắn chặt vào cổ chốt	Có những mảnh vụn ở cổ chốt dụng cụ bảo vệ.	Sử dụng một bàn chải nhỏ để làm sạch cổ chốt dụng cụ bảo vệ
	Dụng cụ bảo vệ lưới cửa bị hỏng.	Thay dụng cụ bảo vệ lưới cửa



